

**МОТОЦИКЛ**  
**„ДНЕПР“ МТ10-36**

**СЕРВИСНЫЙ ИНСТРУМЕНТ  
ДЛЯ РЕМОНТА**



**В/О АВТОЭКСПОРТ ● СССР ● МОСКВА**

Сервисный инструмент предназначен для проведения технического обслуживания мотоциклов «Днепр» МТ10-36 и их ремонта в условиях станций технического обслуживания и мастерских.

Использование сервисного инструмента способствует повышению качества проводимых работ и повышает производительность труда.

Указания по применению сервисного инструмента даны в инструкции по ремонту мотоцикла.

Номер рисунка	Наименование	Индекс	Назначение
1	Рукоятка	ПР-1119	Проворачивание коленчатого вала собранного двигателя
2	Приспособление	Ри-4697	Сжатие поршневых колец при установке цилиндра на поршень
3	Приспособление	ПР-1365	Выпрессовка поршневого кольца
4	Приспособление	ПР-1254	Снятие и установка поршневых колец
5	Оправка и конусный наконечник	ПР-1255	Монтаж поршневого пальца
6	Оправка	ПР-1111	Запрессовка распределительного вала
7	Приспособление для сборки сцепления	ПР-1112	Монтаж и демонтаж механизма сцепления с центровкой дисков
8	Ключ	ПР-1256	Отвертывание болта крепления маховика
9	Приспособление	ПР-1260	Монтаж переднего подшипника в корпус
10	Оправка	ПР-1116	Выпрессовка втулки верхней головки шатуна
11	Развертка $\varnothing 21$	A-628	Развертывание отверстия во втулке верхней головки шатуна



Номер рисунок	Наименование	Индекс	Назначение
12	Приспособление	ПР-1366	Вращение клапана при притирке
13	Оправка, шарош- ка	К <sub>6</sub> -4366, З-314	Обработка фаски седла клапана
14	Оправка	О-4162	Запрессовка сальника первичного ва- ла коробки передач
15	Оправка	ПР-1269	Установка сальника распределитель- ного вала
16	Съемник	ПР-1361	Демонтаж наружной обоймы иголь- чатого подшипника ведущей шестер- ни из картера главной передачи
17	Оправка	ПР-1117	Выпрессовка наружной обоймы роли- коподшипника из корпуса колеса
18	Оправка	О-4337	Надевание наружных колец и саль- ника на трубу пера вилки
19	Оправка	В <sub>3</sub> -4637	Монтаж сальника на шток аморти- затора задней подвески мотоцикла
20	Съемник	ПР-1693	Демонтаж крышки коробки передач
21	Съемник	Ри-1691	Выпрессовка вторичного вала
22	Оправка	О-1694	Запрессовка первичного вала
23	Оправка	О-1695	Запрессовка вторичного вала
24	Оправка	О-4531	Запрессовка сальника педали пере- ключения
25	Оправка	В <sub>3</sub> -5221	Запрессовка сальника пускового вала
26	Оправка	ПР-1698	Установка сальника на шток выклю- чения сцепления
27	Съемник	ПР-1674	Демонтаж подшипника № 304 со вто- ричного вала
28	Оправка	В <sub>3</sub> -4585	Запрессовка сальника вторичного ва- ла коробки передач

Рис. 1



Рис. 2

Рис. 3

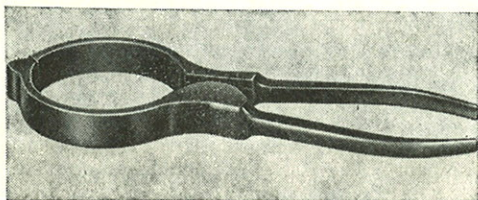
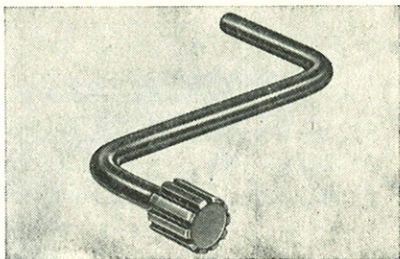

Рис. 4

Рис. 5





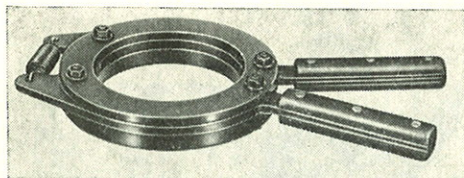
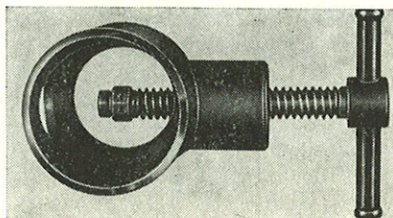
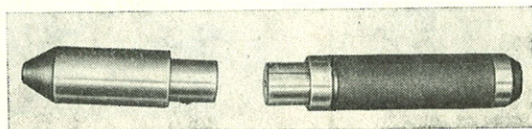

Рис. 6



Рис. 7

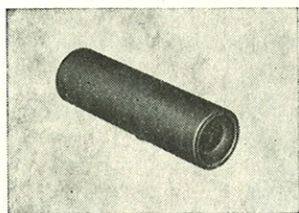

Рис. 8

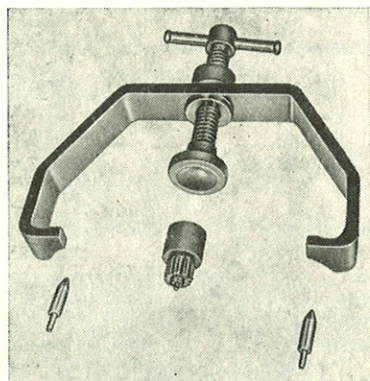

Рис. 9

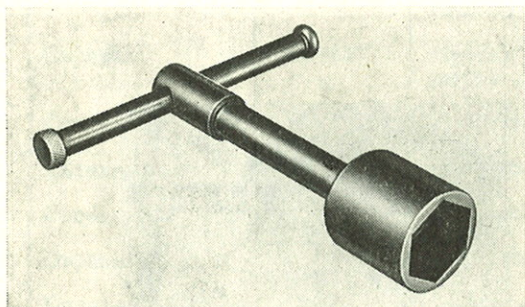

Рис. 10

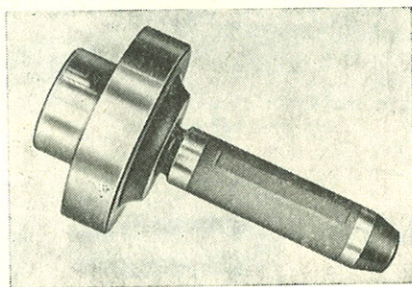

Рис. 11

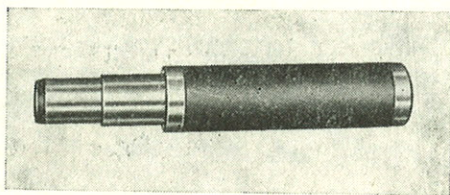

Рис. 12

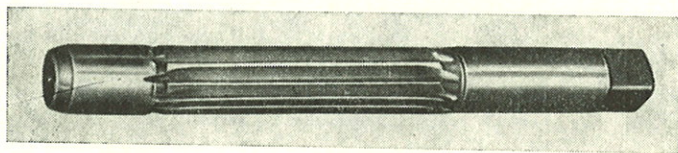

Рис. 13



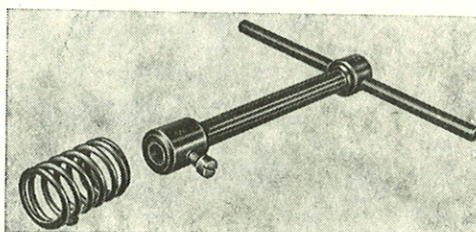

Рис. 14

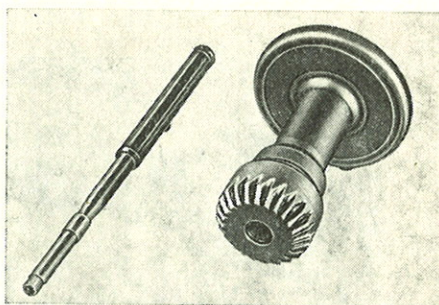

Рис. 15

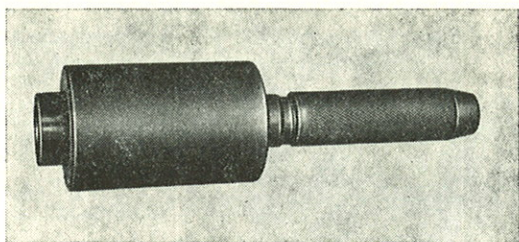

Рис. 16

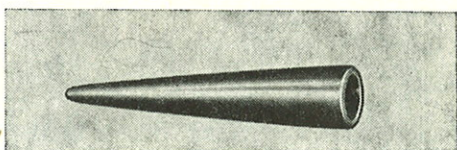

Рис. 17

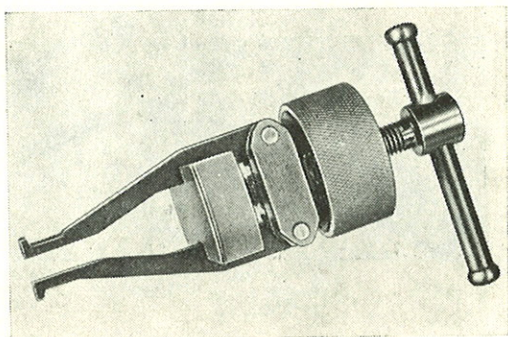

Рис. 18

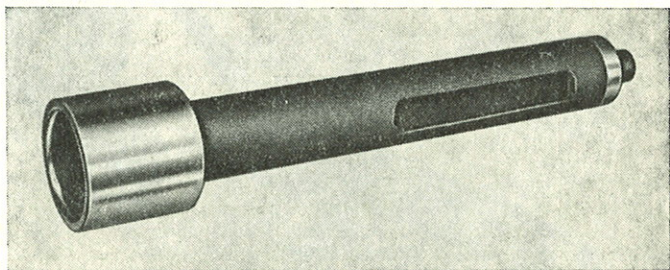

Рис. 19

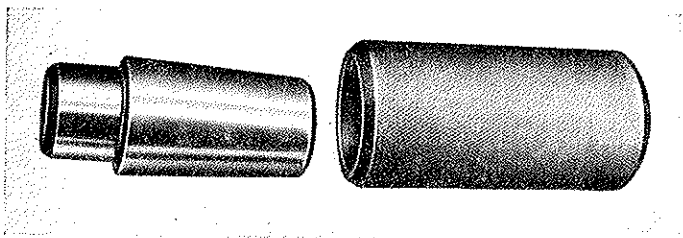

Рис. 20



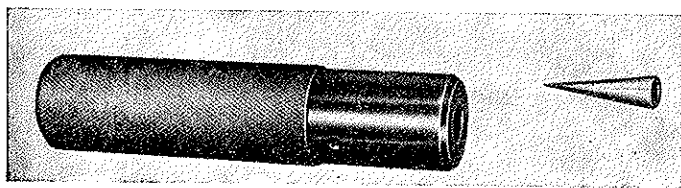

Рис. 21

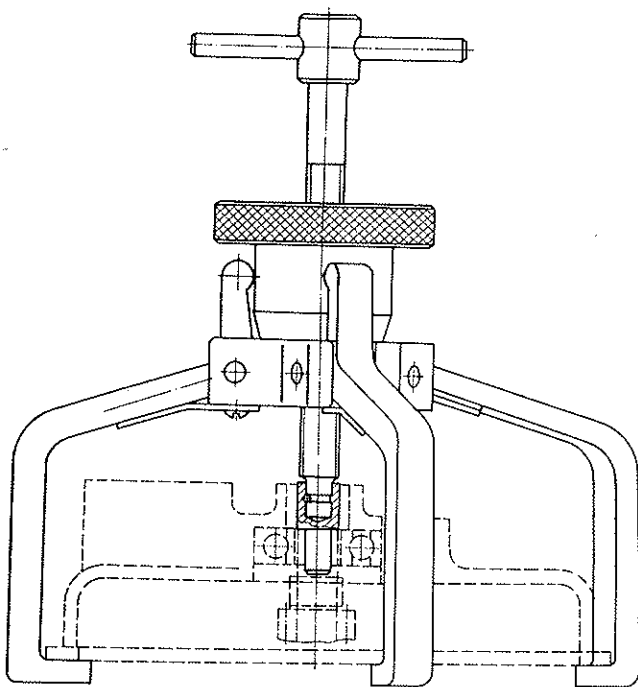
Рис. 22

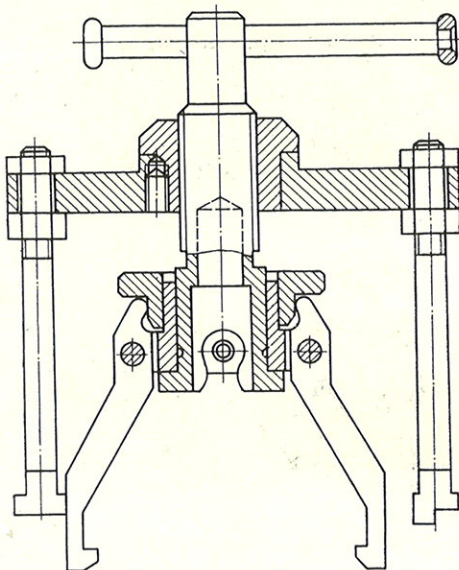

Рис. 23

Рис. 24



Рис. 25

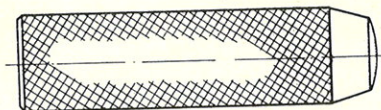
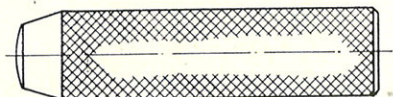

Рис. 26

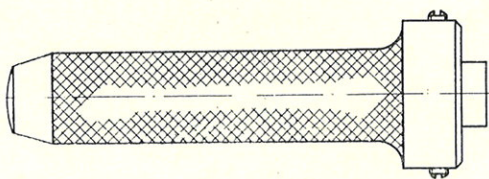
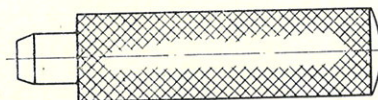

Рис. 27



Рис. 28

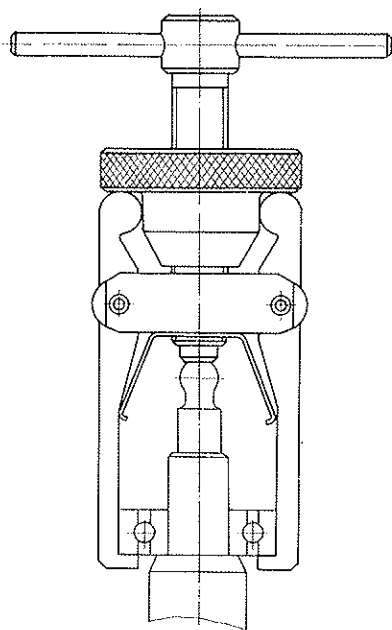
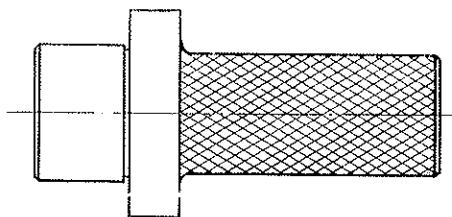

Внешторгиздат. Изд. № 1942У/81.  
Мотоцикл «Днепр» МТ10-36. Сервисный инструмент для ремонта.  
К-фр. Зак. 1—1331.